

MONOFAZE TRANSFORMATÖRLER

EMNİYET İZOLASYON TİPİ TRANSFORMATÖRLER

Genel kullanıma yönelik olarak tasarlanan emniyet-izolasyon tipi transformatörler, endüstride voltaj dönüşümüne veya izolasyonuna ihtiyaç duyulan her türlü alanda kullanılmaktadır. İnsan sağlığını ciddi şekilde etkileyen ve ölüme sonuçlanabilen elektrik çarpması ve şoklarına karşı etkili bir savunma aracı olarak da kullanılırlar. Emniyet izolasyon tipi transformatörlerin güç, voltaj, frekans, çalışma faktörü ve benzeri teknik özellikleri müşterimiz ile karşılıklı görüşülerek belirlenmektedir. Müşterimizin ihtiyacı doğrultusunda transformatörlere orta uç veya galvanik ekran gibi özellikler ilave edilmektedir. Emniyet izolasyon tipi transformatörlerin sargılar arası ve sargılar ile nüve arası izolasyon değeri çok yüksek olup kısa süreli yüksek güçlere dayanımı fazladır.

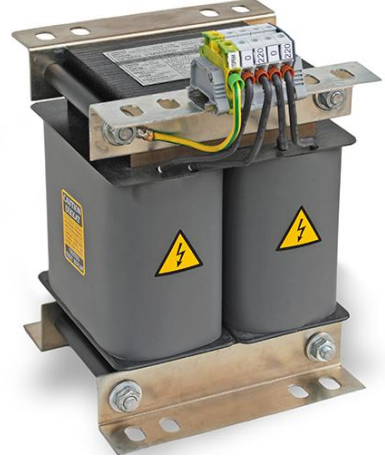

TEKNİK ÖZELLİKLER

ÜRETİM STANDARTLARI	EN 61558-1 kapsamında EN 61558 2-4, EN 61558 2-6 , CE sertifikalı
TASARIM	Kısa devre korumalı veya korumasız güvenlik yalıtım transformatörü
NOMİNAL GÜÇLER	Tek fazlı ; EI sac tip :10 VA ... 15 kVA / UI sac tipi : 500 VA - 50 kVA
NOMİNAL GİRİŞ GERİLİMİ	< 1000 V AC
NOMİNAL ÇIKIŞ GERİLİMİ	< 1000 V AC
NOMİNAL FREKANS	< 500 Hz
MANYETİK DEVRE	1,8 W/kg kayıplı 0,50 mm silisli laminasyon
SARGILAR	Elektrolitik emaye - cam elyaf bobin teli, bakır veya alüminyum folyo
BAĞLANTI	Trafo klemensi, cihaz klemensi, ray klemens, SKP pabuç, bakır bara
KORUMA (opsiyonel)	Aşırı ısınmaya karşı termik ile koruma veya dahili cam sigorta
KORUMA SINIFI	IP 00 (Talep halinde istenilen koruma sınıfına uygun kabin içine montaj)
İZOLASYON SINIFI	1. sınıf, isteğe göre B 120 °C, F 155 °C veya H 180 °C
TERMAL SINIF	Ta 40 °C / B, Ta 55 °C / F veya Ta 60 °C / H
EMPRENYE	İzolasyon sınıfına uygun vernik, nemden koruma ve sessiz çalışma
SOĞUTMA	Doğal hava akımı veya fan ile (opsiyonel)
BAĞIL NEM	%90 Yoğunlaşmayan (DIN 40040)
ÇALIŞMA YÜKSEKLİĞİ	0 - 2000 m
ÇALIŞMA ORTAMI SICAKLIĞI	- 20 °C + 55 °C (Ta 60 °C / H)
DEPOLAMA SICAKLIĞI	- 20 °C + 70 °C
İHTİYACA UYGUN ÜRETİM	Müşteri ihtiyacına göre farklı voltaj ve güç değerinde tasarımlar



** Müşteriye Özel Olarak Üretilen Transformatörlerin Ölçü Ve Ağırlıkları Farklı Değerlerde Olabilmektedir.

MONOFAZE TRANSFORMATÖRLER

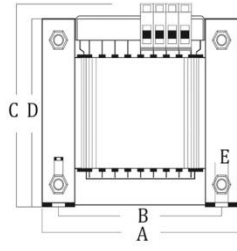
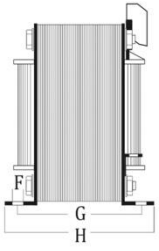

YATAY TİP A

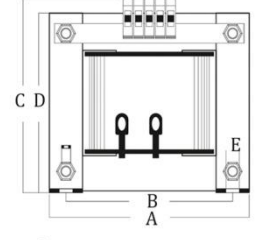
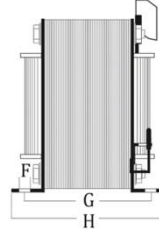

YATAY TİP B

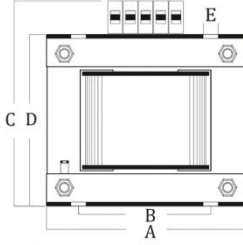
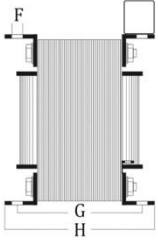

YATAY TİP C

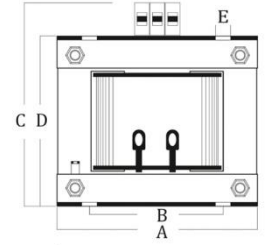
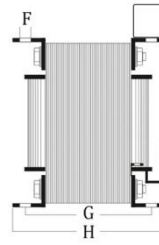

YATAY TİP D

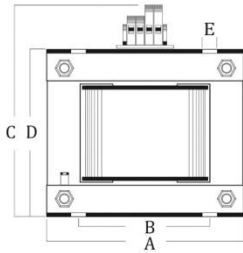
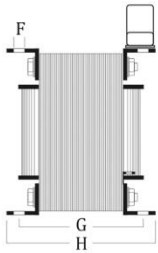

YATAY TİP E - CE

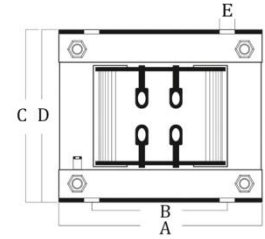
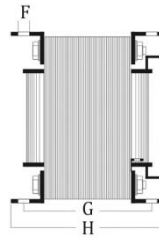

YATAY TİP F

** Müşteriye Özel Olarak Üretilen Transformatörlerin Ölçü Ve Ağırlıkları Farklı Değerlerde Olabilmektedir.

MONOFAZE TRANSFORMATÖRLER

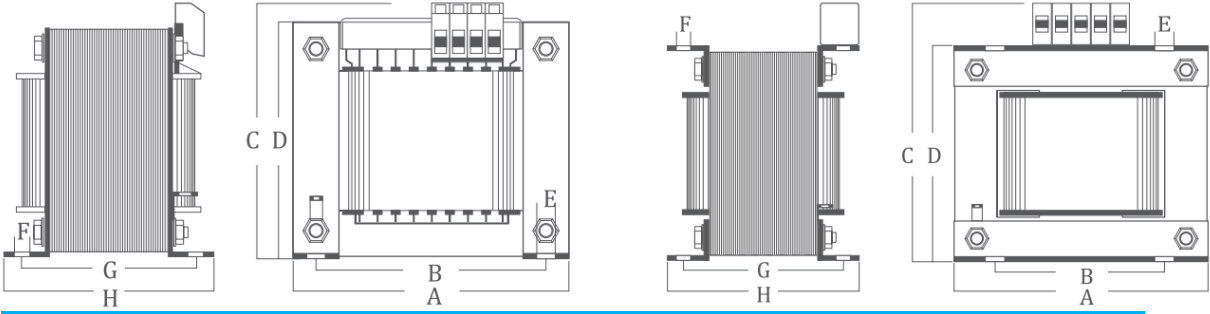

E-I TİPİ EMNİYET İZOLASYON TRANSFORMATÖRLERİ

YATAY MONTAJ TİPİ TRANSFORMATÖR ÖLÇÜLERİ

ÜRÜN KODU	GÜÇ (VA)	MODEL	A	B	C	D	E	F	G	H	AĞIRLIK (kg)
GVN İTR EI Y 10	10	A	60	50	69	51	5	9	39	51	0,52
GVN İTR EI Y 15	15	A	60	50	69	51	5	9	41	53	0,56
GVN İTR EI Y 20	20	A	60	50	69	51	5	9	47	59	0,66
GVN İTR EI Y 25	25	A	60	50	69	51	5	9	52	64	0,77
GVN İTR EI Y 30	30	A	66	56	74	55	4,5	6	42	54	0,91
GVN İTR EI Y 35	35	A	76	65	82	65	5	9	42	58	0,98
GVN İTR EI Y 40	40	A	76	65	82	65	5	9	51	67	1,31
GVN İTR EI Y 50	50	A	84	71	88	72	4,5	10	49	65	1,37
GVN İTR EI Y 65	65	A	84	71	88	72	4,5	10	53	69	1,7
GVN İTR EI Y 75	75	A	84	71	88	72	4,5	10	63	79	2,1
GVN İTR EI Y 90	90	A	84	71	88	72	4,5	10	74	90	2,35
GVN İTR EI Y 100	100	A	96	81	98	80	5	11	70	86	2,8
GVN İTR EI Y 125	125	A	96	81	98	80	5	11	80	96	3,1
GVN İTR EI Y 150	150	A-B	108	78	112	92	5	7,5	67	83	3,3
GVN İTR EI Y 175	175	A-B	108	78	112	92	5	7,5	77	93	3,45
GVN İTR EI Y 200	200	A-B-C-D	120	85	122	102	7	10	81	95	4,4
GVN İTR EI Y 250	250	A-B-C-D	120	85	122	102	7	10	89,5	103,5	5,5
GVN İTR EI Y 300	300	B-C-D	133	112	135	113	7	11	86	106	6,8
GVN İTR EI Y 350	350	B-C-D	133	112	135	113	7	11	93	113	7,2
GVN İTR EI Y 400	400	B-C-D	150	104	147	127	9	13	85	105	7,35
GVN İTR EI Y 500	500	B-C-D	150	104	147	127	9	13	100	120	9,2
GVN İTR EI Y 750	750	B-C-D	171	142	165	145	9	13	98	128	11,5
GVN İTR EI Y 1000	1000	B-C-D	171	142	165	145	9	13	113	143	14
GVN İTR EI Y 1250	1250	C-D	192	140	183	163	9	16	123	149	18
GVN İTR EI Y 1500	1500	C-D	192	140	183	163	9	16	133	159	19,5
GVN İTR EI Y 1750	1750	C-D	192	140	183	163	9	16	143	170	21,5
GVN İTR EI Y 2000	2000	C-D	192	140	183	163	9	16	163	190	25,6
GVN İTR EI Y 2500	2500	C-D	192	140	183	163	9	16	183	210	30
GVN İTR EI Y 3000	3000	C-D	250	180	231	211	11	22	148	178	35
GVN İTR EI Y 3500	3500	C-D	250	180	231	211	11	22	148	178	36,5
GVN İTR EI Y 4000	4000	C-D	250	180	231	211	11	22	168	198	43,5
GVN İTR EI Y 5000	5000	C-D	250	180	231	211	11	22	188	213	56,5
GVN İTR EI Y 6000	6000	C-D	250	180	231	211	11	22	208	238	61,5
GVN İTR EI Y 7500	7500	D-E-F	300	193	273	253	13	20	164	210	63,5
GVN İTR EI Y 9000	9000	D-E-F	300	193	273	253	13	20	184	230	72
GVN İTR EI Y 10000	10000	D-E-F	300	193	273	253	13	20	184	230	80
GVN İTR EI Y 12500	12500	D-E-F	300	193	273	253	13	20	214	260	98
GVN İTR EI Y 15000	15000	D-E-F	300	193	273	253	13	20	234	280	108

** Müşteriye Özel Olarak Üretilen Transformatörlerin Ölçü Ve Ağırlıkları Farklı Değerlerde Olabilmektedir.

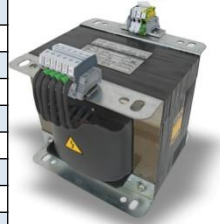

MONOFAZE TRANSFORMATÖRLER

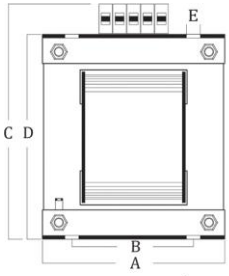

DİKEY TİP A

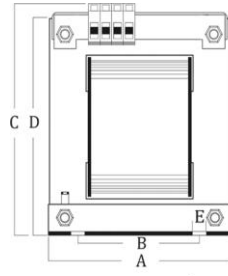
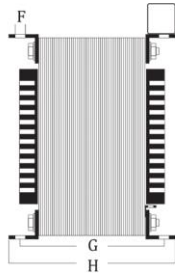

DİKEY TİP B

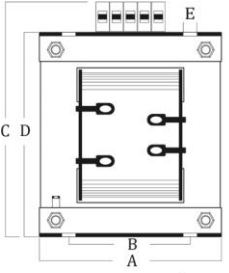
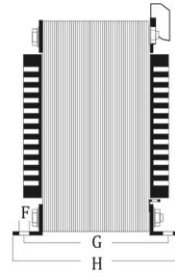

DİKEY TİP C

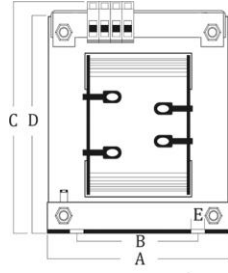
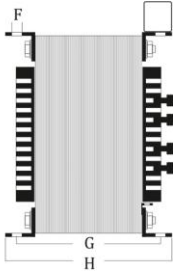

DİKEY TİP D

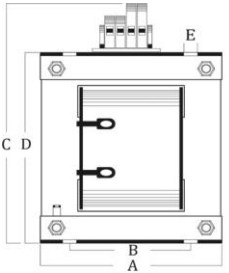
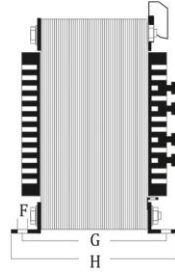

DİKEY TİP E

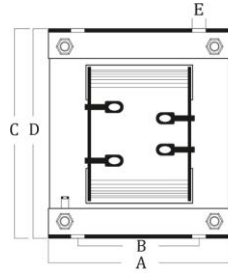
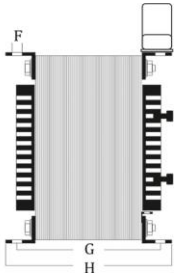

DİKEY TİP F

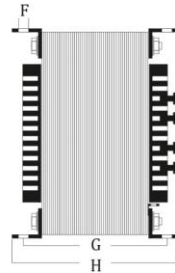

** Müşteriye Özel Olarak Üretilen Transformatörlerin Ölçü Ve Ağırlıkları Farklı Değerlerde Olabilmektedir.

MONOFAZE TRANSFORMATÖRLER

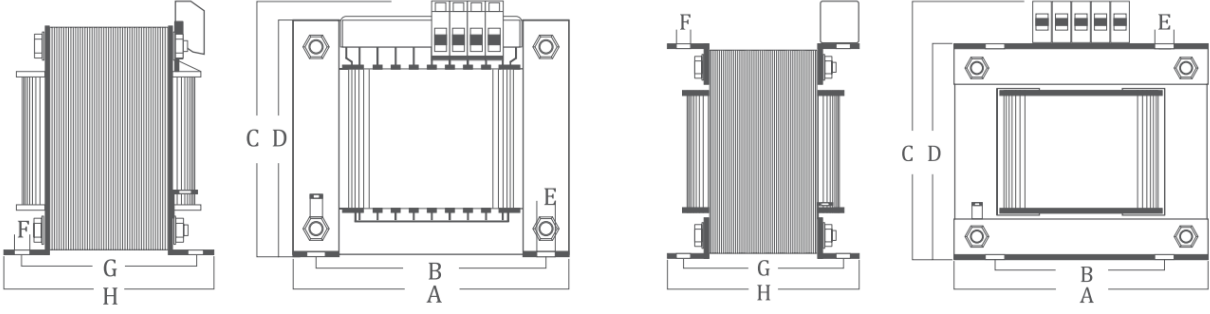

E-I TİPİ EMNİYET İZOLASYON TRANSFORMATÖRLERİ

DIKEY MONTAJ TİPİ TRANSFORMATÖR ÖLÇÜLERİ

ÜRÜN KODU	GÜÇ (VA)	MODEL	A	B	C	D	E	F	G	H	AĞIRLIK (kg)
GVN İTR EI D 10	10	B	50	41	70	61	4,2	6,5	38	46	0,52
GVN İTR EI D 15	15	B	50	41	70	61	4,2	6,5	40	48	0,56
GVN İTR EI D 20	20	B	50	41	70	61	4,2	6,5	46	54	0,66
GVN İTR EI D 25	25	B	50	41	70	61	4,2	6,5	51	59	0,77
GVN İTR EI D 30	30	B	54	44	76	67	4,7	5,8	42	52	0,91
GVN İTR EI D 35	35	B	63	52	86	77	4,5	6,5	42	56	0,98
GVN İTR EI D 40	40	B	63	52	86	77	4,5	6,5	51	64	1,31
GVN İTR EI D 50	50	B	70	56	95	85	6	8,5	47	61	1,37
GVN İTR EI D 65	65	B	70	56	95	85	6	8,5	50	64	1,7
GVN İTR EI D 75	75	B	70	56	95	85	6	8,5	60	74	2,1
GVN İTR EI D 90	90	B	70	56	95	85	6	8,5	69	83	2,35
GVN İTR EI D 100	100	B	81	64	106	98	6	10	66	81	2,8
GVN İTR EI D 125	125	B	81	64	106	98	6	10	76	91	3,1
GVN İTR EI D 150	150	A-B	90	73	120	110	6,3	11	67	84	3,3
GVN İTR EI D 175	175	A-B	90	73	120	110	6,3	11	77	94	3,45
GVN İTR EI D 200	200	A-B	100	80	132	122	6	10	81	98	4,4
GVN İTR EI D 250	250	A-B	100	80	132	122	6	10	89,5	107	5,5
GVN İTR EI D 300	300	A	110	88	145	135	7	11	86	108	6,8
GVN İTR EI D 350	350	A	110	88	145	135	7	11	93	115	7,2
GVN İTR EI D 400	400	A-C	125	100	170	153	9	15,8	91	117	7,35
GVN İTR EI D 500	500	A-C	125	100	170	153	9	15,8	106	132	9,2
GVN İTR EI D 750	750	A-C	144	117	190	183	9	17	109	130	11,5
GVN İTR EI D 1000	1000	A-C	144	117	190	183	9	17	124	155	14
GVN İTR EI D 1250	1250	A-C	160	129	212	195	9	17	118	153	18
GVN İTR EI D 1500	1500	A-C	160	129	212	195	9	17	128	163	19,5
GVN İTR EI D 1750	1750	A-C	160	129	212	195	9	17	138	173	21,5
GVN İTR EI D 2000	2000	A-C	160	129	212	195	9	17	158	193	25,6
GVN İTR EI D 2500	2500	A-C	160	129	212	195	9	17	178	213	30
GVN İTR EI D 3000	3000	A-C	209	166	270	254	12,7	20	148	189	35
GVN İTR EI D 3500	3500	A-C	209	166	315	254	12,7	20	148	189	36,5
GVN İTR EI D 4000	4000	A-C	209	166	315	254	12,7	20	168	209	43,5
GVN İTR EI D 5000	5000	A-C	209	166	315	254	12,7	20	188	229	56,5
GVN İTR EI D 6000	6000	A-C	209	166	315	254	12,7	20	208	249	61,5
GVN İTR EI D 7500	7500	C-E-F	250	200	365	304	12,7	19	160	206	63,5
GVN İTR EI D 9000	9000	C-E-F	250	200	365	304	12,7	19	180	226	72
GVN İTR EI D 10000	10000	C-E-F	250	200	365	304	12,7	19	200	246	80
GVN İTR EI D 12500	12500	C-E-F	250	200	365	304	12,7	19	230	276	98
GVN İTR EI D 15000	15000	C-E-F	250	200	365	304	12,7	19	250	296	108



** Müşteriye Özel Olarak Üretilen Transformatörlerin Ölçü Ve Ağırlıkları Farklı Değerlerde Olabilmektedir.

MONOFAZE TRANSFORMATÖRLER

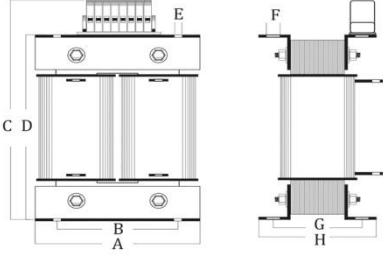

UI TİPİ TRANSFORMATÖR
DİKEY MONTAJ ÖLÇÜLERİ



U-I TİPİ EMNİYET İZOLASYON TRANSFORMATÖRLERİ

DİKEY MONTAJ TİPİ TRANSFORMATÖR ÖLÇÜLERİ

ÜRÜN KODU	GÜÇ (kVA)	A	B	C	D	E	F	G	H	Ağırlık (kg)
GVN İTR UI D 0,5	0,5	160	120	225	204	17	9	78	100	6,7
GVN İTR UI D 0,6	0,6	160	120	225	204	17	9	78	100	7
GVN İTR UI D 0,75	0,75	160	120	225	204	17	9	88	110	8,4
GVN İTR UI D 0,8	0,8	160	120	225	204	17	9	88	110	8,75
GVN İTR UI D 0,9	0,9	160	120	225	204	17	9	98	120	9,8
GVN İTR UI D 1	1	160	120	225	204	17	9	98	120	10,5
GVN İTR UI D 1,25	1,25	160	120	225	204	17	9	113	135	13,2
GVN İTR UI D 1,5	1,5	200	150	275	255	17	9	106	134	16,5
GVN İTR UI D 1,75	1,75	200	150	275	255	17	9	116	144	19,2
GVN İTR UI D 2	2	200	150	275	255	17	9	126	154	22
GVN İTR UI D 2,5	2,5	200	150	275	255	17	9	136	164	24,5
GVN İTR UI D 3	3	200	150	315	255	17	9	146	174	27,5
GVN İTR UI D 4	4	200	150	315	255	17	9	166	194	33
GVN İTR UI D 5	5	240	180	365	305	17	9	162	196	41
GVN İTR UI D 6	6	240	180	365	305	17	9	172	206	44,6
GVN İTR UI D 7	7	280	210	420	360	20	13	146	186	45
GVN İTR UI D 8	8	280	210	420	360	20	13	156	196	50,9
GVN İTR UI D 9	9	280	210	420	360	20	13	166	206	56,5
GVN İTR UI D 10	10	280	210	420	360	20	13	181	221	65
GVN İTR UI D 12,5	12,5	320	240	470	410	20	13	162	208	70,5
GVN İTR UI D 15	15	320	240	470	410	20	13	182	228	86
GVN İTR UI D 20	20	320	240	470	410	20	13	212	258	109
GVN İTR UI D 25	25	320	240	470	410	20	13	132	278	125
GVN İTR UI D 30	30	400	300	570	510	20	13	202	258	130
GVN İTR UI D 35	35	400	300	570	510	20	13	222	278	154
GVN İTR UI D 40	40	400	300	570	510	20	13	242	298	177
GVN İTR UI D 50	50	400	300	570	510	20	13	272	328	212

** Müşteriye Özel Olarak Üretilen Transformatorlerin Ölçü Ve Ağırlıkları Farklı Değerlerde Olabilmektedir.

MONOFAZE TRANSFORMATÖRLER

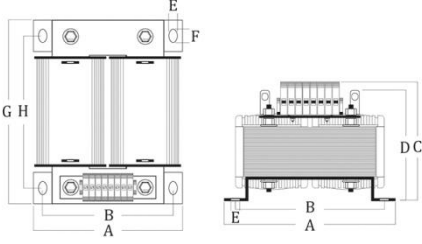

UI TİPİ TRANSFORMATÖR
YATAY MONTAJ ÖLÇÜLERİ

U-I TİPİ EMNİYET İZOLASYON TRANSFORMATÖRLERİ

YATAY MONTAJ TİPİ TRANSFORMATÖR ÖLÇÜLERİ

ÜRÜN KODU	GÜÇ (kVA)	A	B	C	D	E	F	G	H	Ağırlık (kg)
GVN İTR UI Y 0,5	0,5	160	140	142	142	17	9	200	160	6,7
GVN İTR UI Y 0,6	0,6	160	140	142	142	17	9	200	160	7
GVN İTR UI Y 0,75	0,75	160	140	152	152	17	9	200	160	8,4
GVN İTR UI Y 0,8	0,8	160	140	152	152	17	9	200	160	8,75
GVN İTR UI Y 0,9	0,9	160	140	162	162	17	9	200	160	9,8
GVN İTR UI Y 1	1	160	140	162	162	17	9	200	160	10,5
GVN İTR UI Y 1,25	1,25	160	140	177	177	17	9	200	160	13,2
GVN İTR UI Y 1,5	1,5	200	180	167	167	17	9	250	200	16,5
GVN İTR UI Y 1,75	1,75	200	180	177	177	17	9	250	200	19,2
GVN İTR UI Y 2	2	200	180	187	187	17	9	250	200	22
GVN İTR UI Y 2,5	2,5	200	180	197	197	17	9	250	200	24,5
GVN İTR UI Y 3	3	200	180	207	207	17	9	250	200	27,5
GVN İTR UI Y 4	4	200	180	227	227	17	9	250	200	33
GVN İTR UI Y 5	5	240	220	214	214	17	9	300	240	41
GVN İTR UI Y 6	6	240	220	224	224	17	9	300	240	44,6
GVN İTR UI Y 7	7	280	245	200	360	20	13	350	280	45
GVN İTR UI Y 8	8	280	245	210	360	20	13	350	280	50,9
GVN İTR UI Y 9	9	280	245	220	360	20	13	350	280	56,5
GVN İTR UI Y 10	10	280	245	235	360	20	13	350	280	65
GVN İTR UI Y 12,5	12,5	320	295	250	250	20	13	400	320	70,5
GVN İTR UI Y 15	15	320	295	270	270	20	13	400	320	86
GVN İTR UI Y 20	20	320	295	300	300	20	13	400	320	109
GVN İTR UI Y 25	25	320	295	320	320	20	13	400	320	125
GVN İTR UI Y 30	30	400	370	300	300	20	13	500	400	130
GVN İTR UI Y 35	35	400	370	330	330	20	13	500	400	154
GVN İTR UI Y 40	40	400	370	350	350	20	13	500	400	177
GVN İTR UI Y 50	50	400	370	380	380	20	13	500	400	212

** Müşteriye Özel Olarak Üretilen Transformatörlerin Ölçü Ve Ağırlıkları Farklı Değerlerde Olabilmektedir.